

А. Шаганов

Большая энциклопедия РЫБАЛКИ

Том I:
Белуга - Колюшки



1

АНТОН ШАГАНОВ

**Большая энциклопедия
рыбалки. Том 1**

«Точинов Виктор»

2016

Шаганов А.

Большая энциклопедия рыбалки. Том 1 / А. Шаганов —
«Точинов Виктор», 2016

Энциклопедия рассказывает о сетевых, крючковых и других орудиях рыбной ловли, не относящихся к спортивным. Способы ловли, разрешенные или разрешенные с ограничениями современным законодательством, описаны подробно, безусловно запрещенные – кратко, в качестве исторического экскурса. Материал разбит на статьи по алфавиту, посвященные отдельным снастям и методам лова, и дополненные статьями о видах рыб, добываемых этими снастями. В энциклопедии содержатся сведения по ихтиологии, по законодательству, ограничивающему регулируемому применение неспортивных снастей, а также отрывки из трудов классиков (Аксаков, Сабанеев и др.) Книга рассчитана на широкий круг читателей-рыболовов.

Содержание

Белуга	6
Образ жизни	6
Исторический обзор способов ловли	9
Лицензионное ужение в Казахстане	12
Берш	14
Образ жизни	14
Ловля на мормышку	16
Ловля на зимние блесны и балансиры	18
Летняя ловля крючковыми снастями	19
Ловля сетными снастями	20
Бредень	21
Конструкция бредня	22
Выбор места	26
Ловля бреднем в одиночку	27
Миф о чрезмерной уловистости бредней	28
«Курица»	29
Бредень без мотни	30
Неравнокрылые бредни	31
Бредень-ловушка	32
Верховка	33
Верша	38
Конструкция и изготовление	39
Конец ознакомительного фрагмента.	40

Антон Шаганов

Большая энциклопедия рыбалки. Том 1

© Антон Шаганов, 2016

© ООО «Эксклюзив-Медиана», 2016

* * *

Белуга

Образ жизни

Белуга ведет проходной образ жизни (нагуливается в море, поднимаясь для нереста в пресные воды) и считается одной из самых крупных рыб, встречающихся в пресных водах земного шара. Некогда белуга была широко распространена в бассейнах Каспийского, Черного и Азовского морей, изредка встречалась в Средиземном море, откуда заходила на нерест в реки Франции и Пиренеев.

О белуге, к сожалению, приходится писать в основном в прошедшем времени: в каких морях эта рыба обитала, какой образ жизни вела, в какие реки поднималась на нерест, какими снастями добывалась и каких размеров достигала...



Рис. 1. Белуга

Исторически белуга – самая крупная из рыб, встречавшихся в российских пресных водах. В девятнадцатом и двадцатом веке неоднократно вылавливались гигантские белуги длиной 4–5 м, масса которых составляла 1 т и более, а возраст 65–70 лет.

Например, в 1922 году близ Астрахани была поймана белуга массой 1230 кг. При археологических раскопках средневековых городищ, располагавшихся вдоль Волги, найдены костяные останки белуг длиной более 6 метров. Масса таких рыб по подсчетам ученых достигала 100 пудов (1600 кг).

В настоящее время белуга измельчала и по факту занимает лишь третье место на пьедестале почета наших пресноводных гигантов – после сома и калуги, своей ближайшей родственницы. Если в 1970 г. в промысловых уловах на Волге средний вес самок белуги составляла 142 кг, самцов 81 кг, то на рубеже тысячелетий он уменьшился до 125 кг и 70 соответственно.

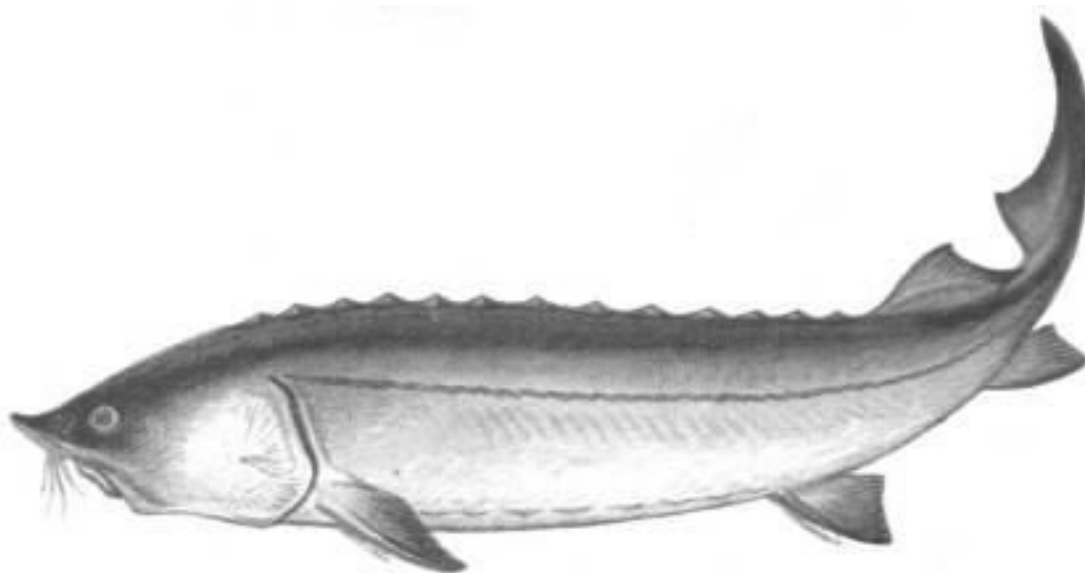
В 1996 году в той же Астрахани поимка белуги на 300 кг стала сенсацией областного масштаба и была отмечена публикацией в газете «Астраханские известия». Выше по течению Волги дело обстоит еще хуже – в районе Волгограда белуги весом в центнер уже составляют величайшую редкость.

Примерно та же ситуация в Казахстане, где в устье реки Урал организован лицензионный лов белуги по принципу «поймал-отпустил» – рекордный экземпляр был пойман в 1996 году и потянул 350 кг.

Для размножения белуга очень высоко поднималась по рекам, выше других видов осетровых. По Волге доходила до Калинина, встречалась во многих ее притоках: Каме, Вятке, Оке, Самаре, Суре и др.

Основные нерестилища располагались на участке от Каменного Яра до устья Камы. Много белуги добывалось в Урале, где она встречалась до Оренбурга. Из рек западного побережья Каспия белуга весьма многочисленна в Куре, по которой еще в конце 19 века поднималась до Тбилиси. Азовская белуга в больших количествах заходила в Дон, и ее ловили здесь почти на всем его протяжении. Основными нерестовыми реками черноморской белуги являлись Дунай, Днепр и Днестр. По Днепру она раньше поднималась до Киева и заходила в его притоки: Припять, Саж, Десну.

В настоящее время можно считать, что дунайской, донской, днепровской популяций белуги не существует, не говоря уж о Средиземном море. Каспий – единственное место, где уцелели поредевшие стада белуг, заходящие на нерест в Волгу, Урал и иранские реки.

Ход белуги в реки довольно растянут. Как и у других проходных видов осетровых, у нее отмечается яровая и озимая формы. Пик хода яровой формы обычно приходится на конец марта и апрель; озимая идет в сентябре–ноябре и зимует в реке на ямах. Обе формы размножаются поздней весной и летом, с мая по июль. У волжской белуги преобладает озимая форма, в Урале в одинаковой степени представлены обе формы.

Белуга относится к позднеосозревающим рыбам. Основная масса самок, идущих на нерест в Волгу, имеет возраст 17–26 лет, самцов – 14–23 года.

Белуга размножается в русле реки на каменистом грунте (вернее, размножалась бы, если бы могла достигнуть подходящих для нереста мест). Плодовитость ее очень велика, и в зависимости от размеров самок, колеблется от 224 тысяч до 8 млн. икринок. Зарегулирование стока большинства южных рек нанесло сильнейший урон естественному воспроизводству белуги, в результате чего оказались отрезанными практически все ее нерестилища. Численность этого вида сейчас целиком поддерживается за счет искусственного разведения на рыбных заводах.

Молодь белуги в реке не задерживается и в то же лето скатывается в море. Белуга очень рано начинает питаться рыбой. Основу ее рациона составляют массовые виды: бычки, сельди, килька, хамса, вобла, тарань. У каспийской белуги в желудках находили даже бельков тюленя.

Общее ухудшение экологии Каспия (связанный с нефтедобычей и другими видами антропогенного воздействия) приводит к уменьшению численности кормовых видов рыб и, как следствие, ударяет по белугам, находящимся на вершине пищевой цепи. Например, массовый мор каспийской кильки в 2000–2001 годах (тогда по некоторым оценкам погибло до 80 % этой рыбешки) немедленно отразился на численности поколения подрастающих белуг.

Сами белуги также страдают от загрязнения моря – очень многие экземпляры поражены миопатией (расслоением мышечной ткани), к нересту такие рыбы уже не способны. Экологическая ситуация едва ли будет улучшаться – постановления, принятые в 1993 правительством Казахстана и в 1998 году правительством России, фактически свели на нет заповедный режим Северного Каспия, запрещавший разведку и добычу нефти. Причина – начало освоения громадного Тенгизского месторождения, а в перспективе освоение Кашаганского, еще более крупного.

Браконьерство и перелов против установленных квот – еще одна причина исчезновения белуги, и все запреты и моратории на ловлю оказываются бесполезны. Один килограмм белужьей икры стоит в Западной Европе десять тысяч евро (по данным швейцарской организации «Caviar House & Prunier») и это оптовая цена – бутерброд с деликатесом, приобретенный

в ресторане, обойдется в тысячу евро за штуку. Ради таких барышей браконьеры и дельцы черного рынка икры готовы нарушить любой закон, даже самый суровый.

И неудивительно, что параллельно стремительно начало развиваться разведение белуги по полному циклу, до получения икраных особей, в рыбных хозяйствах США и Европы. В принципе, растить икраную белугу очень долго, полтора десятка лет как минимум, и животной пищи за этот срок она употребит огромное количество. Но цена конечного продукта окупает все затраты.

Вполне возможно, что в недалеком будущем лишь белужьи фермы станут последним пристанищем реликтовой рыбы...

Исторический обзор способов ловли

В морях белуг чаще всего ловили крючковыми насаживаемыми снастями, а на реках, во время нерестового хода, – сетными и крючковыми ненасаживаемыми (самоловными).

В девятнадцатом веке на Каспии весьма распространена была ловля белуги на **живодную, или кусовую, снасть**, грубую и тяжелую (рис. 2), с крючками весом около 70–100 г; наживляли ее преимущественно живой воблой и клали прямо на дно. Известный специалист по промышленному лову профессор Ф. И. Баранов свидетельствовал:

«Такая установка, очевидно, не могла быть особенно удачной; так как хищная рыба не отыскивает свою пищу на дне, а в погоне за стаями мелких рыб поднимается и в самые верхние слои воды. Да и вообще наживка, приподнятая над дном, скорее может быть заметна, чем лежащая на дне. Поэтому несомненным усовершенствованием техники лова было появление (около 1900 г.) так называемой английской снасти.



Рис. 2. Ловля на кусовую (живодную) снасть



Рис. 3. Крючки кусовой (живодной) снасти.

Главным преимуществом английской снасти по сравнению со старинной живодной являются как применение для ее устройства лучших материалов, позволяющих при сохранении той же прочности снасти значительно облегчить ее, так и установка снасти на весу.

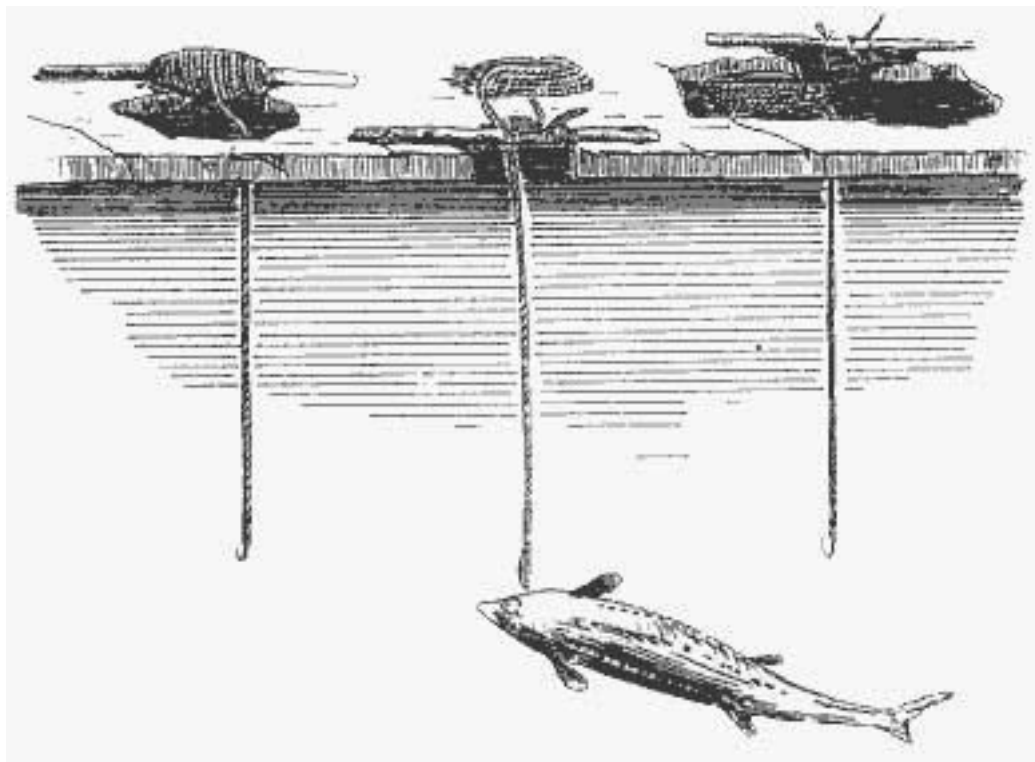
Крючки английской белужьей снасти весят около 10 г штука. Поводки имеют длину около 1–1,5 м и встегиваются метра через 4 один от другого. Отдельный конец (длинник) снасти имеет 50 крючков, так что длина его получается около 200 м. Каждый длинник является единицей, удобной для переноски и хранения. Длинники связываются друг с другом для соединения в порядок лишь по мере их установки в воду. Для того, чтобы крючки не путались и чтобы удобнее было обращаться со снастью во время ее установки, каждый длинник набирается на «лещедку»: это – планка в полметра длиной, имеющая с одного конца прорез, а с другого – заостренная, напоминающая по своей форме камертон. При наборке в лещедку цевье крючка вкладывается в ее прорез, а жала крючков смотрят то вправо, то влево. По укладке всех 50 крючков концы лещедки стягиваются отдельной веревочкой – «гужиком»; в таком виде длинник хранится и в нужный момент может быть выпущен в воду прямо из лещедки, без какой бы то ни было наборки.

При установке снасти связывают концами по 4 длинника, образуя так называемый счал. Нормальной длиной белужьего порядка считаются 25 счалов. Снасть устанавливается таким образом, чтобы крючки висели от 10 до 60 м под поверхностью воды, в зависимости от хода белуги. Обыкновенно весь порядок разбивают на части и опускают их на разную глубину, чтобы таким образом определить, где получаются наилучшие результаты.

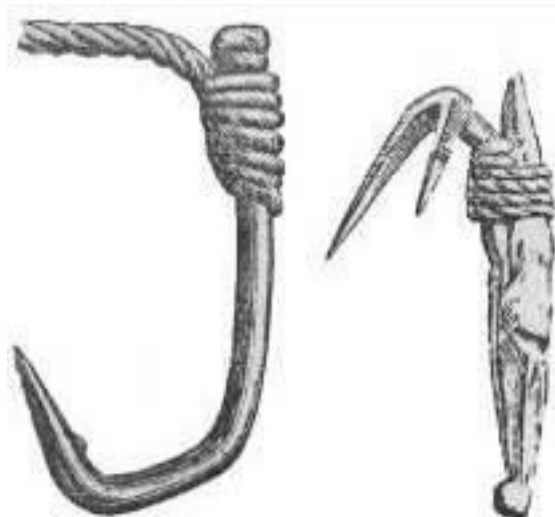

Рис. 4. Английская белужья снасть

Для того чтобы поддерживать снасть на желаемой глубине, в местах соединения длинников привязывают на поводках соответствующей длины буйки в виде стеклянных бутылей около 4 л объемом. У концов порядка, а также в местах соединения отдельных ставков подвязывают на таких же поводках увеличенные буйки – из 2–3 бутылей каждый. Здесь же привязывают веревки от якорей (камни до 100 кг весом), удерживающих весь порядок на месте.

Таким образом снасть ставят на глубину до 600 м, пуская якорные веревки до 800 м длиной (рис. 4).

На английскую снасть насаживали живую и мертвую рыбу, потроха, ко всем насадкам предпочитался тюлень. Запах тюленьего мяса издалека приманивает белугу, и лов на него несравненно удачнее.

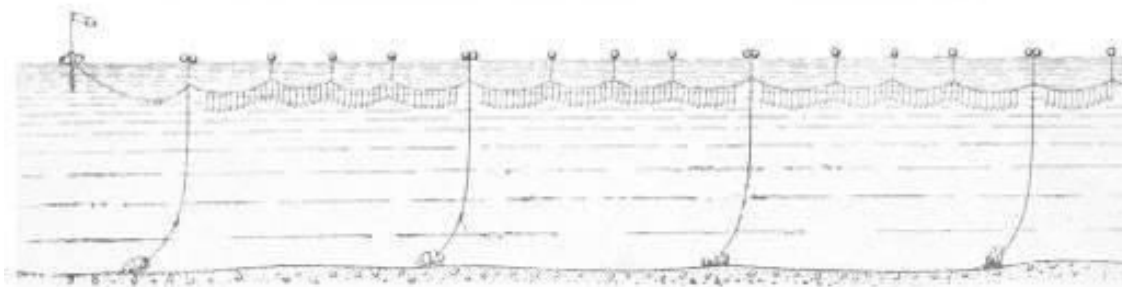
Однако в настоящее время¹ наиболее употребительной насадкой является кусок белой клеенки (квадрат 6–10 см в стороне), избавляющий от необходимости возиться со скоропортящейся наживой».

Ловились белуги также самоловными – то есть не имеющими насадки – крючковыми снастями, подробно описанными в разделе, посвященном ловле осетров. Такая ловля до сих пор в ходу у браконьеров, особенно на р. Урал, куда уцелевшие белуги заходят в несколько большем числе по сравнению с Волгой. Местные браконьеры ловят их т. н. «концами» – основу снасти составляют самодельные крючки до 20 см длиной, очень остро заточенные.

В реках, помимо самоловов, белуг ловили плавными и ставными сетями (т. н. «аханями»), а также неводами, багрили (на Урале) в зимовальных ямах. Существовали и оригинальные снасти, например, «ярыга», описанная Л. П. Сабанеевым:

«Ярыга имеет 14 метров в длину и состоит из широкого полотнища, сложенного по длине вдвое и сшитого по краям, но не до конца, так что образуется нечто вроде вентера, только не с боковыми, а с верхними и нижними крыльями, и притом вентера движущегося. На нижнем, свободном, крыле висят грузила; на верхнем – поплавки; к четырем свободным углам прикрепляются веревки, концы этих веревок каждой стороны берутся в «бударки», в которых один казак сильно гребет, а другой правит и держит веревки. Таким образом, ярыга тянется двумя лодками, как бы разинутая пасть. Как только заметят, что рыба вошла в кутец, т. е. мешок сети, то подбирают нижнюю подбору, запирают выход рыбе и вытягивают ярыгу. По способу своего употребления ярыга составляет нечто вроде астраханской поездухи. В очень глубоких местах ярыги опускают с камнями на дно и, сильно гребя, волокут за собою некоторое пространство, как драгу».

¹ В настоящее время – т. е. в 1920-х годах (прим. составителя)

Лицензионное ужение в Казахстане

У законопослушного рыболова-любителя не так уж много шансов померяться силами с громадной белугой. Российский «Закон о защите осетровых рыб» прикрыл лицензионную ловлю по принципу «поймал-отпустил» в дельте Волги, и единственное место на постсоветском пространстве, где можно попытаться счастье в поединке с гигантской рыбиной, – казахстанские воды в дельте Урала.

Информация об этой ловле достаточно скудна, немногие счастливицы из числа российских рыболовов занимались ею. Несколько лет назад была опубликована статья О. Соболева, известного рыболова-спортсмена и тренера, о белужьей рыбалке в уральской дельте. Вот как, по его словам, она происходит.

На ловлю отправляются лишь в сопровождении опытных егерей, хорошо знающих места жировки белуги (ловля происходит на опресненном взморье, вдали от береговых ориентиров, и подходящие для рыбалки места егеря определяют, прощупывая дно длинным шестом – там, где оно покрыто ракушечником, держится и кормится белуга).

Снасть применяется достаточно примитивная, но очень мощная: донка, собранная на основе спиннинга морского класса или предназначенного для ловли самых крупных экземпляров сома, оснащенного соответствующей мультипликаторной катушкой. На катушку наматывают до 200 м монолески диаметром 0,5–0,6 мм лучших западных производителей, способной выдерживать не менее 50 кг «мертвого веса». Некоторые рыболовы, не желая рисковать в борьбе с драгоценной добычей, пользуются «плетенкой» диаметром 0,6–0,8 мм. По наблюдениям Соболева, слабое место снасти не леска – чаще всего оснастка при первых рывках подсеченной белуги рвется на узлах.

Крючки О. Соболев рекомендует № 10/0-8/0 SUMO, а на снастях, выдаваемых напрокат для этой ловли, стоят веномерные кованые крючки «Сом» и «Белуга» российского производства.



Рис. 5. Оснастка белужьей снасти (по О. Соболеву)

О кустарных кованых крючках надо сказать несколько подробнее. Дело в том, что на птичьих рынках, а иногда и в рыболовных магазинах можно встретить крючки очень большого размера, изготовленные мелкими производителями полукустарным способом (в России или в Китае обитают кустары, не столь важно). Продавцы позиционируют такие крючки как «кованые», предназначенные для крупных рыб: рекордных сомов, осетровых и т. д. Но на самом деле крючки, якобы прокованные, на наковальне не лежали, – при изготовлении у них с боков просто срезают излишки толстой проволоки, изображая следы поковки. И главное достоинство кованого крючка – повышенная прочность на изгиб и излом – у таких изделий напрочь отсутствует. Иногда, если подделка выполнена слишком грубо, ее видно невооруженным глазом, иногда приходится вооружиться лупой, чтобы разглядеть на плоских боках крючка следы шлифовального круга. Относительно некрупных рыб псевдокованные

крючки ловят неплохо, но при поимке по-настоящему крупного экземпляра ломаются. К мелким и средним крючкам все вышесказанное не относится – тонкую проволоку проще по-настоящему проковать, чем подделывать на ней следы поковки.

Насаживают на крючки обычную «резку», только очень крупную – кусок филе, вырезанный из спины жереха или леща, размером 15×10 см. Поклевка белуги начинается с серии коротких подергиваний, весьма слабых, учитывая размеры рыбы. Подсекают не сразу, дают рыбине как следует заглотать наживку. Судя по громоздкому виду крючков старинной кусовой снасти, такая мелочь, как укол жалом в пасть, белугу не смутит.

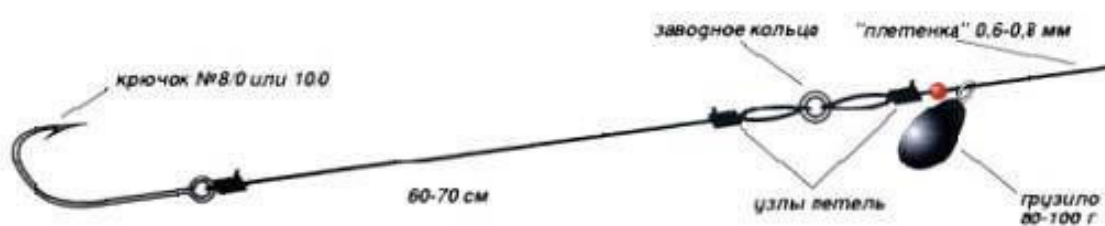
Подсеченную рыбу после длительного вываживания поднимают в лодку (борта специально делаются очень низкими), предварительно перевернув белугу в воде вверх брюхом (в этом положении она перестает биться). После измерения длины и фотосессии рыбу отпускают – доставлять ее на базу для взвешивания правила ловли не допускают.

Может и не стоило рассказывать об этой ловле, недоступной для большинства российских любителей и ориентированной исключительно на западных рыболовов, причем весьма состоятельных. Но в 2000-х годах белуги стали появляться и на озерах и прудах, где организована платная рыбалка. Далеко не на всех, конечно, но например под Москвой, на одном из водоемов клуба «Золотой сазан», обитала (возможно, обитает по сей день) белуга весом в центнер с лишним, получившая от рыболовов прозвище Васька. Изредка Васька попадает очередным счастливым, становится главным персонажем очередного фотоснимка и возвращается в водоем.

Так что при большом желании и в наши дни можно померяться силами с пресноводным реликтовым гигантом.

Берш

Образ жизни

Альфред Брем, судя по всему, судака и берша различал плохо – по крайней мере, в его «Жизни животных» бершу посвящены следующие строки:

«Берш, или волжский судак (*Stizostedion volgensis*) любит глубокую, чистую, проточную воду, держится большей частью в нижних слоях воды и только во время метания икры, между апрелем и июнем, он появляется на более мелких береговых местах, поросших водяными растениями. Здесь он откладывает свою икру. Будучи необычайно хищной рыбой, губящей всех мелких рыбок и не щадящей даже собственной детворы, он растет необыкновенно быстро. Плодовитость его значительна».

Современные ихтиологи поправляют классика: берш (*Lucioperca volgensis*) совершенно отдельный вид, хоть и относится к тому же роду семейства Окуневые, что и судак, а мифического «волжского судака» не существует. Необычайная хищность и необыкновенно быстрый рост берша, отмеченные Бремом, – тоже мифы.

Хотя внешнее сходство с судаком и в самом деле имеется, причем немалое: многие рыболовы, не встречавшиеся ранее с бершом, поймав, принимают его за небольшого судака. Нередки ошибочные утверждения, что берш – природный гибрид, продукт случайного скрещивания судака и окуня.



Рис. 6. Берш

Однако у берша нет клыков в челюстях, заметных даже у молодых судачков, и вообще пасть несколько меньшего размера, а жаберные крышки сплошь покрыты чешуей. В озере Балхаш, где мне впервые довелось встретиться с бершом, он к тому же отличается от молодых судаков массивным телосложением и более яркой, насыщенной окраской, с гораздо четче выраженными полосами (закономерность эта в других местах может не проявляться – в белесой, мутноватой воде Балхаша многие рыбы имеют окраску, несколько отличную от обычной).

Балхашский берш, коли уж о нем зашла речь, – вообще рыба достаточно загадочная. Озеро Балхаш в ареале обитания берша никогда не числилось, и акклиматизация этой рыбы там не проводилась. Знакомый ихтиолог пытался даже убедить меня, что местные рыболовы ошибочно именуют бершом другую рыбу – балхашского окуня (*Perca schrenki*). Не убедил – балхашский окунь вообще полос не имеет, к тому же к 80-м годам XX века практически исчез, не выдержав конкуренции с вселенным в озеро и бурно размножившимся судаком, – занесен

в международную Красную книгу и встречается, вопреки названию, лишь в Алакольских озерах.

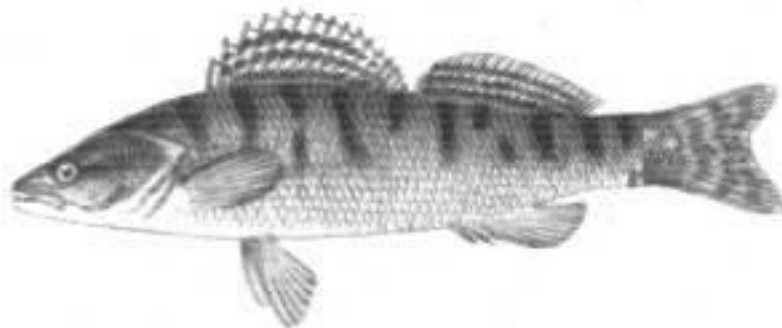
Остается предположить, что берш в Балхаше случайный переселенец, «безбилетный попутчик» – его мальки либо сеголетки в небольшом количестве попали в озеро при вселении судака. Относительная немногочисленность балхашского берша в сравнении с судаком подтверждает эту догадку.

Коренное же местообитание берша – бассейн Волги (с реками Кама и Вятка), Урала, Дона, Днепра, Буга, Днестра и Дуная. Глобальное потепление привело к тому, что ареал этой теплолюбивой рыбы постепенно расширяется в сторону севера: например, спиннингисты и удильщики все чаще сообщают об удачной ловле берша в Москве-реке и на подмосковных водохранилищах, где лет двадцать-тридцать назад он был большой редкостью.

Берш гораздо меньше родственника-судака, его максимальная длина в единичных случаях достигает полуметра, а вес полутора килограммов. Впрочем, в последние годы появились сообщения, что берши в Каме и на Средней Волге несколько прибавили в размере и весе: причиной тому послужила каспийская тюлька, образовавшая в Куйбышевском водохранилище многочисленную пресноводную популяцию, не уходящую в море, – кормовая база для волжско-камских бершей сложилась исключительно благоприятная.

Питается берш преимущественно рыбой, несколько реже – ракообразными и другими водными беспозвоночными. На озере Балхаше например, при ловле раков (ночью, на мелководье с фонариком) достаточно часто можно встретить бершей, охотящихся за молодыми мелкими раками и за их старшими родственниками, сбросившими на время линьки свои доспехи.

Надо сказать, что мое знакомство с бершом исчерпывающим назвать трудно: на северо-западе России, где прошла большая часть моей рыболовной карьеры, эта рыба не водится, а в Балхаше, ввиду малочисленности берша, специальной, на него направленной ловли не существует: крупные экземпляры попадаются при ловле судака на резку, мелочь клюет изредка на червя при ужении подлещиков или балхашской воблы²; в качестве прилова попадает берш в неводы и ставные сети.

Поэтому обзор методов ловли сделан в основном по сообщениям донских и волжских рыболовов, публикуемым, хоть и не слишком часто, в рыболовно-спортивной периодике.

² Не знаю, насколько правильно именуют балхашские рыбаки «воблой» разновидность плотвы, изобильно водящуюся в озере. От европейской родственницы «вобла» отличается лишь окраской: глаза и плавники не имеют красного пигмента.

Ловля на мормышку

Берш – рыба глубоководная, держится в речных ямах (непреренно с течением) на глубинах 8-10 метров, и на достаточно глубоких участках водохранилищ, на мелководье почти не встречается. Порой рыболовам случается находить стаи активно клюющих бершей и на пятнадцатиметровой глубине.

В таких глубоких ловля бершей по принципу «поймал-отпустил» приводит к их бессмысленной гибели – рыба, быстро извлеченная (а с относительно мелким бершом никто долго не возится) с десятиметровой глубины, получает внутренние травмы, приводящие к гибели. Лучше ловить по принципу «поймал-зажарил» или не ловить вообще.

Впрочем, берш иногда выходит для кормежки на подводные бровки, расположенные на меньшей глубине (4–5 м), в водохранилищах – на склоны затопленных русел рек, туда, где имеются подводные течения. Там, на склонах, берша ловят в отвес на мормышку, как зимой, так и летом.

Большая глубина и течения заставляют применять для поимки берша очень тяжелые самодельные мормышки, именуемые в одних местах «конусами», в других «пульками», иногда «стукалками».



Рис. 7. Мормышка «конус» с крючком, замаскированным красной шерстью.

«Конусы» и «пульки» бывают, как и настоящие пули для нарезного оружия, оболочечными и безоболочечными. Для изготовления первых заготовки из белой жести, латуни или меди толщиной 0,3–0,5 миллиметра сгибаются «фунтиком». Затем на расстоянии 5 миллиметров от основания пробивают иглой или шилом сквозное отверстие диаметром 1 миллиметр, в которое вставляют проволоку диаметром 0,8 миллиметра: она не только формирует будущее отверстие для лески, но и не дает конусу развернуться. В вершину конуса устанавливают крючок № 8,5–10, желательно с облуженным цевьем, после чего полость заливают свинцом или оловом. Извлекают проволоку, устраняют мелкие дефекты литья, – и мормышка готова.

Второй, безоболочечный вариант изготавливается еще проще: оболочка конуса делается из любого подручного материала: фольги, плотной бумаги, тонкого пластика, – а после остывания мормышки оболочка удаляется. Можно отливать мормышки в многообразных разборных формах. Такие же мормышки (иногда увеличенные до 50–70 мм) используют и при других видах рыбалки: при ловле хищников с лодки плавом, при зимнем ужении налима и даже забрасывают спиннингом в местах, где часто случаются зацепы и обрывы блесен.

При ловле берша на крючок «пульки» насаживается 2–3 червя, малек или небольшая резка (кусочек рыбки). Леска на удочку ставится 0,2 мм, но если существует большая вероятность поклевки хорошего судака, стоит применять леску 0,3 мм. Волжские рыболовы (Куйбышевское водохранилище) советуют при ловле на течении привязывать в 25–30 см выше мор-

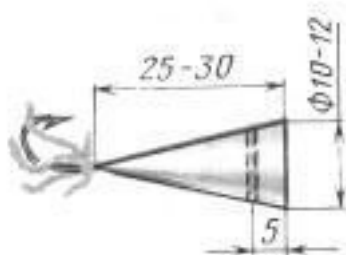
мышки легкую блесенку на поводке с вертлюжком – ее блеск и игра на течении привлекают берша к насаженной мормышке.

Некоторые рыболовы мормышку не используют, а ловят на оснастку из двух крючков и съемного грузила (вес его подбирается в зависимости от течения на месте ловли). Сигнализатором поклевки служит кивок, насадка – половинка тюльки.

По сообщениям с низовьев Волги, в солнечные дни стаи бершей выходят на мелкие (для этой рыбы) места в 2–3 м глубиной, непременно с песчаным дном. Там их ловят на мормышки массой 3–5 г, иногда с маскировкой крючка пучком шерсти. Приманкой, кроме перечисленных выше, служит также мотыль.

Приемы игры мормышками известны весьма разнообразные, и рыболову стоит самому определять наиболее подходящие, исходя из местных условий.

Ловля на зимние блесны и балансиры

Волжско-камский берш предпочитает блесны с одинарным крючком № 8, сходные с окуневыми и длиной до 40–50 мм. Блесну опускают так, чтобы она оказалась в 10–15 см от дна, затем рывком поднимают на 1 метр и дают ей падать 10–20 секунд. В низовьях Волги рыболовы используют мелкие блесны – окуневые, двухсторонние, с преобладанием светлых тонов, и утверждают, что лучше всего берш реагирует на приманки лимонного или оранжевого цвета.

По сообщениям донских рыболовов, они успешно ловят берша примерно такими же блеснами, а также балансирами – теми же, что используют для охоты за окунем, длиной не более 30–35 мм.

При вялом клеве на крючки блесен подсаживают небольшую, не ухудшающую игру резку, непременно с сохраненной чешуей. Часто клев берша бывает весьма осторожным, поэтому на удочке для отвесного блеснения обязательно наличие кивка – с ним проще увидеть хватку рыбы.

При ловле на относительно мелководье берш осторожен, и лишний шум может отогнать стаю. На глубинах свыше 10 метров соблюдение тишины уже не обязательно для успешной рыбалки.

Плохая погода бершей не пугает, и они неплохо ловятся в морозы, в метель и в снегопад, при низком атмосферном давлении; однако резкие изменения температуры и давления могут прервать клев на 2–3 дня.

Летняя ловля крючковыми снастями

Судя по всему, специальной летней ловлей берша никто не занимается. Например, в дельте Волги и на Ахтубе – в нашей рыболовной Мекке – спиннингисты считают берша чуть ли не сорной рыбой, мешающей охотиться за трофейными экземплярами жереха, судака или сома.

Севернее, в широтах не столь изобильных рекордными рыбами, берш пользуется у рыболовов большим уважением, но и там он попадает в основном в качестве прилова при ловле судака либо окуня, на те же снасти, какими ловят названных хищников: спиннинг, кружки, переметы и подпуски, живцовые донки. Если ориентироваться именно на берша при ловле спиннингом либо на живца (что, учитывая стайный характер рыбы, иногда стоит делать), необходимо принимать во внимание два фактора: во-первых, берш и летом предпочитает держаться на приличных глубинах, во-вторых, небольшие размеры хищника и его узкая глотка существенно ограничивают размеры живцов и приманок. На целую, неразрезанную рыбку длиннее 5–7 см ловить берша не имеет смысла. Живцы с широким телом – подлещики, густера, карасики – так же едва ли принесут хорошие уловы.

Спиннинговые приманки в сочетании с небольшими размерами должны иметь изрядный вес, обеспечивающий глубокую проводку, либо использоваться с оснасткой, дающей тот же результат: «патерностер», «балеринка» и т. д. По наблюдениям московских рыболовов, при совместной ловле берша и окуня на силиконовые приманки окунь перестает клевать, если начать использовать желтые либо оранжевые твистеры и виброхвосты, – клев же берша активизируется. Но чаще зоны, в которых держится окунь, лишь граничат со стоянками берша, – последний всегда выбирает самые глубокие места даже в относительно мелководных водоемах.

Специальная ловля донкой распространена, кажется, лишь в водах, омывающих Апшеронский полуостров (живущие там берши отличаются рекордными размерами), и производится с берега или с лодки достаточно примитивной снастью: толстый длинный шнур, свитый из 2–3 трехмиллиметровых (!) кордовых нитей, концевое грузило весом 60 г, один поводок с крючком (стальной или из лески 0,8–1 мм). Судя по избыточной прочности, апшеронские берши и в самом деле всем бершам генералы... Либо те, кто их ловит, не желают ударить лицом в грязь в случае неожиданной поклевки белуги. Насадкой служат целые мелкие бычки, или куски более крупных, реже используются креветки.

Переметы – снасти слишком громоздкие, тяжелые в эксплуатации и требующие слишком много наживки, чтобы специально использовать их для ловли такой мелкой рыбы, как берш. Что, впрочем, не мешает бершу исправно попадаться на эти снасти, выставленные на подходящей глубине, и попадаться порой весьма обильно.

Ловля сетными снастями

Как видно из его образа жизни, берш практически недоступен для ловли подъемниками, бреднями, а также любительскими ловушковыми и захватывающими снастями.

Промысловики в низовьях рек черноморского и каспийского бассейнов ловят бершей в больших количествах неводами, попутно с лещом и судаком. Очень хорошо попадаются берши и в ставные сети, поставленные на большой глубине. Однако в большинстве регионов, где водится берш, любителю получить разрешение для ловли сетью затруднительно.

Берш, по опыту моего балхашского с ним знакомства, – рыба бесхитростная, и в сети из относительно толстой крученой нити идет столь же хорошо, как и в связанные из мононити; отчасти, без сомнения, это связано с тем, что ловля производится на большой глубине, в условиях слабой освещенности.

Бредень

Часто приходится слышать вопрос: а чем отличается бредень от невода? Не является ли слово «бредень» синонимом небольшого невода?

Ответ: конструктивно – ничем не отличается, различие состоит в способе применения. Классический невод снасть *закидная*, он выметывается с лодки или лодок, окружая определенную часть водоема, после чего снасть вытягивают на берег или на лед (при зимней ловле). Бредень же – *заводная* снасть, заводят его в водоем и натаскивают на рыбу вброд, без помощи лодок. Зимней ловли бреднями почти не бывает, за исключением незамерзающих речек, да и то в оттепель, при плюсовой температуре воздуха.

Как ни странно, бредень в качестве орудия ловли наши предки стали использовать очень давно, задолго до того, как додумались вязать из ниток или бечевки сетное полотно. Этнографы, изучавшие быт коренных народов Алтая, описали снасть, явно являвшуюся пережитком далекой старины: бредень, сплетенный из ивовых прутьев, длиной около 5 метров и высотой около полуметра. Ловля осуществлялась втроем, причем задачей третьего ловца было идти по водоему в районе мотни и плотно прижимать ко дну нижний край снасти. Добыча попадалась в столь примитивное орудие мелкая, в основном пескари.

Длина бредней современных бывает самая различная – от 6 до 70 м, но обычно не превышает 30 метров. Бредень длиннее 30 м тащить классическим способом, вброд, затруднительно, особенно на приглубых местах, – чем больше глубина, тем сложнее рыболову приложить к снасти значительные усилия (собственная положительная плавучесть ловца мешает хорошему сцеплению с дном). Поэтому длинные бредни часто используют для облова небольших карасиных прудов (осенью, когда опадает водная растительность), при этом рыбаки идут посуху, по берегу. Такой вариант возможен, если берега достаточно чистые, без притопленных кустов и т. п. Впрочем, рыболовы, желающие достигнуть хороших уловов при ловле бреднем, всегда заранее готовят места для лова: спиливают рухнувшие в воду деревья, очищают дно от коряг и выброшенных в воду предметов.

В идеальном варианте участок берега, на который вытягивают бредень, должен представлять собой пологую площадку, достаточно широкую и удобную для вытягивания бредня и выборки пойманной рыбы, свободную от кустов, прочей растительности и всяких других предметов, мешающих вытаскивать снасть. Однако при ловле «на выезде» не всегда удается найти столь удобные места.

Конструкция бредня

Конструкция бредня видна из рисунка 8 (многие рыбаки, занимающиеся бредневым ловом, понятия не имеют, как правильно именуется составные части снасти). Сеть используется с достаточно мелкой ячейей, обычно 25–30 мм на крыльях, 20–25 мм в мотне. Поплавки на верхней подборе³ крупнее и навязываются чаще, чем на ставной сети; нижняя подбора тоже делается значительно тяжелее.



Рис. 8. Бредень и его составные части: 1 – правое крыло (2 часть); 2 – правое крыло (1 часть), 3 – правый привод; 4 – мотня; 5 – левый привод; 6 – левое крыло (2 часть); 7 – левое крыло (1 часть); 8 – подзор; 9 – сорочка; 10 – верхняя подбора; 12 – правый кляч; 13 – левый кляч; 14 – верхняя чалка; 15 – нижняя чалка.

Надо сказать, что бредни, продающиеся в магазинах, почти всегда недогружены, а их наплавные шнуры не обладают достаточной плавучестью. В результате покупные бредни пригодны для более-менее успешной ловли лишь в самых идеальных, тепличных условиях: в водоемах без течения, с ровным твердым дном и полным отсутствием коряг и подводной растительности.

В реальных же условиях поймать что-либо покупным бреднем нелегко: течение, даже несильное, притапливает верхнюю подбору, позволяя уходить рыбе, при малейших зацепах и задержках нижняя подбора приподнимается – с тем же результатом, а на сильно травянистых водоемах вообще происходит интересная вещь: грузовой шнур перекручивается с верхним в плотный жгут, и рыбе никоим образом не пройти в мотню.

Поэтому, купив бредень, не спешите с ним на водоем, – лучше разбортуйте снасть и соберите заново, с нормальным наплавом и огрузкой. Или хотя бы навесьте дополнительные поплавки и грузила (и те, и другие делаются цилиндрическими, с разрезом сбоку, чтобы можно было надеть их на шнуры, не разбирая снасть; свинцовые грузила при этом после посадки на шнур легонько обстукиваются молотком, а разрез на поплавках из твердого пенопласта скрепляется двумя маленькими скобочками из алюминиевой проволоки).

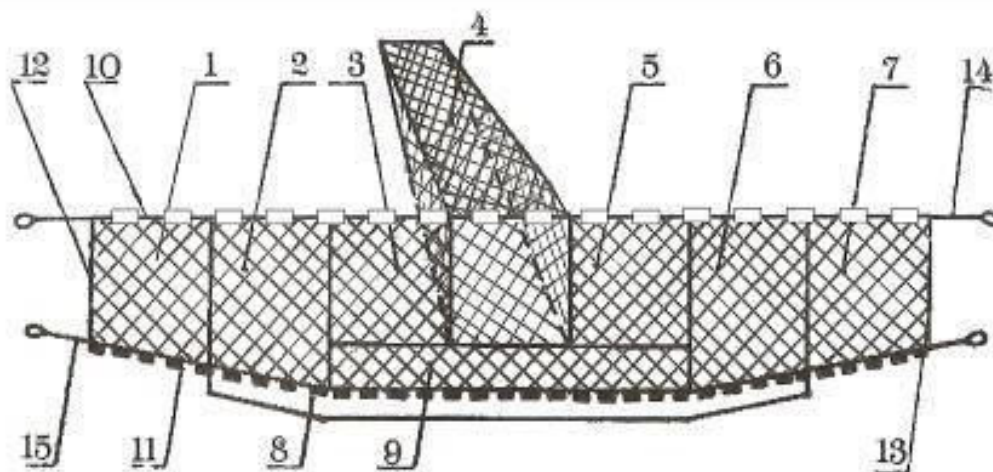
Нижняя подбора в большинстве случаев делается короче верхней (разница в длине достигает 10 процентов, иногда более), и, при вытаскивании центральной части бредня,

³ Кое-где подборы у бредней именуют «тетивами».

как выражаются рыбаки, «подрезает» рыбу, не успевшую забиться в мотню, не позволяя ей ускользнуть в последний момент.

Правильно устроенный бредень идет по водоему, как танк по детской песочнице, сминая все препятствия: выкорчевывает палки и небольшие коряги, загребает в мотню камни и водоросли, прижимает ко дну не слишком густую поросль тростника или рогоза.

Посадка бредней на грузовой и наплавной шнуры производится иначе, чем в ставной сети, у которой посадочная нить продергивается сквозь несколько верхних (нижних) ячеек сетеполотна, затем крепится узлом к верхней (нижней) подборе, затем снова продергивается и т. д. Такая посадка, называемая «бегучей», позволяет сетеполотну сдвигаться относительно подбор, и помогает лучше запутывать рыбу. Для бредней она не годится: цель запутать рыбу в крыле бредня не стоит, необходимо лишь добиться максимальной прочности для снасти, испытывающей при ловле нагрузки, не сравнимые с теми, что испытывает ставная сеть.

Поэтому используется так называемая «жесткая» посадка (см. рис. 9), при которой посадочная нить (увеличенной по сравнению со ставными сетями прочности), крепит к нижней и верхней подборе каждую из крайних ячеек сетеполотна.



Рис. 9. Виды посадки, применяемой для бредней: 1 – жесткая посадка; 2 – упрощенная посадка.

Для небольших бредней (7-10 м длиной), испытывающих при ловле меньшие нагрузки, часто применяется упрощенная посадка: шнуры верхней и нижней подбор свободно продергивают сквозь крайние ячейки сети, а затем, чтобы дель не скользила по шнуру, ее фиксируют поплавками и грузилами: на цилиндрических пенопластовых или пробковых поплавках с просверленным по центру сквозным отверстием с одной стороны делается продольный разрез от края поплавок до отверстия; в него вставляется шнур подборы вместе с 1–2 ячейками сети, края разреза скрепляются небольшой П-образной скобой из алюминиевой проволоки толщиной 2 мм (достаточно с усилием вдавить концы скобы в пенопласт). Затем, чтобы поплавок и дель не скользили вдоль шнура, в продольное отверстие туго загоняется цилиндрический клинышек, выстроганный из подходящего сучка или щепки. Грузила при таком способе посадки удобно делать из листового свинца, достаточно толстого (5–6 мм), вырезая из него прямоугольные пластины подходящего размера и веса. Эти пластины сгибаются пополам, в сгиб вкладывается шнур нижней подборы (с 1–2 ячейками сети), затем свинец фиксируется на шнуре точно под поплавком несильными ударами молотка.

В прежние времена, когда купить готовое сетеполотно было очень затруднительно, практически невозможно, приходилось сооружать «лоскутные» бредни из всевозможных обрез-

ков (например, свой первый бредень я соорудил из отходов сетного производства, купленных на вес в магазине «Умелые руки»). Снасти получались неказистые, разноцветные, но рыбу ловили вполне успешно. Большой популярностью в качестве материала пользовались фабричные сети для бадминтона: две сетки шестиметровой длины пускались на крылья, из третьей выкраивалась мотня, оставалось только подвязать грузовой и наплавной шнуры, – и получался дешевый, но вполне уловистый бредень (правда, невысокий, пригодный для ловли на небольших глубинах).

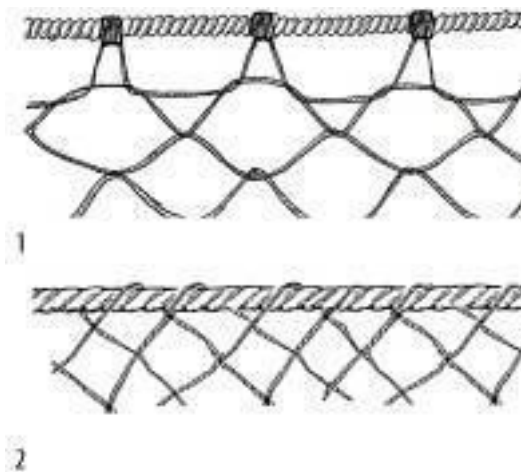
В наше время, когда сетематериалы доступны для любителей, большой популярностью пользуются полиэтиленовые сетеполотна, производимые японской корпорацией «МОМОИ FISHING» и реализуемые дилерами в России под названиями «Сеть полиэтиленовая», «Сеть универсальная», «Сеть многоцелевая» и т. д.

Сразу оговорюсь: полиэтиленовые сетематериалы имеет смысл использовать для неводов и бредней только любителям, не слишком часто занимающихся соответствующей ловлей. Для постоянно ловящих профессионалов этот материал не годится: он менее прочен и долговечен, чем обычное сетеполотно из крученой капроновой или полиамидной нити. Однако если выезжать на ловлю бреднем 5–6 раз в год (а у многих любителей чаще не получается), то снасть из полиэтиленовой нити прослужит много лет.

Перечисленные ниже достоинства полиэтиленовых сетематериалов (в дальнейшем – ПЭС), на мой взгляд, вполне искупают их недостатки.

1. Доступная цена. ПЭС в 2–3 раза дешевле аналогичных капроновых сетей, что имеет особое значение при постройке неводов и длинных бредней.

2. Удельный вес у сухих ПЭС меньше, чем у капроновых сетематериалов. Не всегда непосредственно до места ловли можно добраться на автотранспорте, и легкую снасть доставлять на себе к водоему менее трудоемко.

3. ПЭС значительно меньше впитывает воду, чем капрон. Соответственно, бредень из ПЭС гораздо легче и быстрее просушить в полевых условиях, на водоеме. Если сделать это невозможно (из-за дождливой погоды или по иным причинам) – мокрая снасть весит значительно меньше, чем такая же капроновая, и вывезти ее с водоема легче.

4. Последние два свойства ПЭС обуславливают еще одно достоинство изготовленных из них снастей: проводка по водоему бредня или невода требует меньших физических усилий.

5. Полиэтиленовые крученые нити более жесткие, чем капроновые. Если для ставной сети это недостаток, то для бредня, наоборот, достоинство – рыба меньше обьачивается в крыльях снасти и не мешает продолжать ловлю.

Надо отметить, что снасти из ПЭС требуют более тщательного ухода и сбережения. Температура плавления у полиэтилена ниже, чем у капрона, – и бредень из ПЭС, случайно оказавшийся невдалеке от костра, пострадает быстрее. Кроме того, полиэтилен более чувствителен к прямым солнечным лучам – сушить бредень надо обязательно в тени, в продуваемом ветром месте.

При изготовлении бредня из ПЭС необходимо принимать во внимание положительную плавучесть полиэтилена: поплавки можно ставить несколько меньших размеров, чем на снасть, изготовленную из полиамида, имеющего нулевую плавучесть.

Поплавки на бредни ставятся крупные, из белого пенопласта, и не окрашиваются (в отличие от ставных сетей), поскольку яркий белый поплавок может отпугнуть рыбу, иногда норовящую спастись от сети, перепрыгнув через верхнюю подбору, – и не позволить ей покинуть окруженный бреднем участок водоема.

На небольших бреднях, предназначенных в основном для ловли на узких реках, нижняя подборка иногда заменяется сплошной металлической цепью, лишь на концах подвязываются отрезки шнура длиной 1–1,5 м. Считается, что цепь лучше облегает все неровности дна, позволяя изловить больше донных рыб. Другой плюс цепи: при зацепе за нее можно тянуть

смело, со всей силы, не рискуя оборвать, что иногда случается с давно используемыми шнурами. Главный недостаток бредней, оснащенных цепями, – слишком большая тяжесть, поэтому в достаточно длинных бреднях цепь длиной 6–7 м подвязывается лишь в центральной части, под мотней, а под крыльями – обычные шнуры со свинцовыми грузилами. Цепи, не имеющие антикоррозийного покрытия, быстро ржавеют, и ржавчина «переедает» контактирующие с цепью участки сети, так что стоит звенья цепи окрасить в несколько слоев водостойкой краской, а уж затем прикреплять к бредню.

Концы верхней и нижней подбор привязываются к легким, но прочным шестам, так называемым «клячам», за которые рыбаки тащат снасть по водоему.

Мотня – сетевой мешок в середине снасти, куда собирается пойманная рыба. Форма мешка – конус с зауженным концом, при ловле на течении на самый конец мотни крепится свинцовый груз весом от 200 гр. и выше – иначе при проводке снасти вниз по течению мотня может под напором воды вывернуться наизнанку и оказаться впереди крыльев. В бреднях наиболее употребляемых размеров (10–15 м) мотня занимает около 1/3 всей длины снасти, т. е. размах входа в нее примерно равняется длине крыла. У бредней больших размеров это соотношение изменяется в пользу крыльев, у коротких – в пользу мотни.



Рис. 10. Положение короткого бредня при ловле (вид сверху): 1 – мотня; 2, 3 – крылья; 4 – грузовой шнур; 5 – наплавной шнур.

Вообще-то бредень используется по большей части для местной, неподалеку от дома, ловли – и поэтому при постройке «затачивается» под определенный водоем или группу водоемов. Однако надо помнить, что речку шириной 10 метров трудно успешно облавливать десятиметровым бреднем, – снасть по размерам должна быть в 1,5 раза шире самой широкой и в 1,7 раза выше самой глубокой части водоема.

Выбор места

Для речной ловли наиболее удобны небольшие, медленно текущие речушки, в которых омута чередуются с мелководными перекатиками.

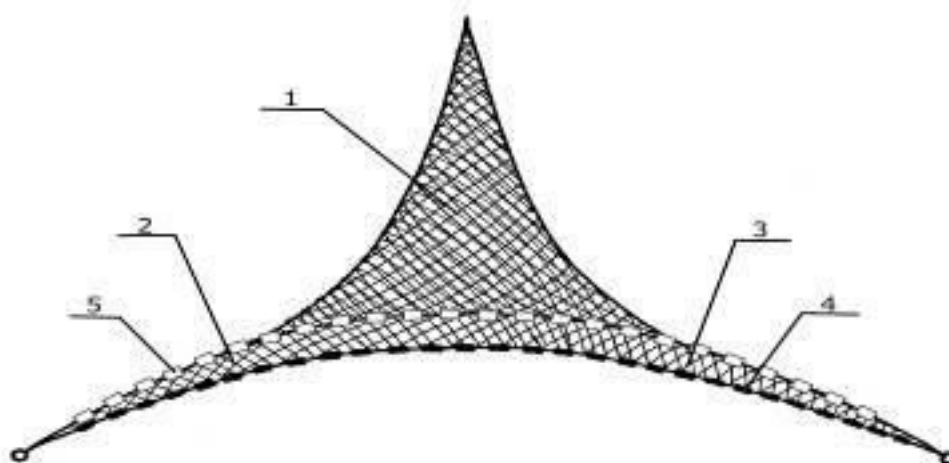
На средних реках для ловли выбирают протоки, разливы и заводи со слабым течением, заливные водоемы в поймах; вести бредень, растянув его от берега до берега здесь удается редко, и уловы прямо зависят от длины снасти: в короткий бредень крупная рыба будет попадаться редко, большую часть улова составит мелочь.

На больших реках и озерах бреднем ловят на любых мелководных местах с ровным дном, но лишь в периоды массовой концентрации рыбы, иначе редко попадающиеся рассеянные по водоему рыбины никак не окупят усилий по их добыче.

Для прудовой ловли удобны либо небольшие копаные пруды, где можно провести бредень, не заходя в воду (см. выше), либо обширные, но относительно мелководные и с ровным дном. Во втором случае ночная ловля будет гораздо эффективнее (как, впрочем, и во всех водоемах, где крылья бредня идут не вплотную к берегам).

Непроточные водоемы, особенно небольших размеров, летом густо зарастают водорослями и другой водной растительностью, поэтому ловят бреднем в них большей частью весной и осенью. Непременной принадлежностью ловли в холодной воде является резиновый костюм, в то время как летом, в жару, рыболовы зачастую совмещают рыбалку с освежающим купанием и тянут бредень лишь в плавках и в старой обуви (чтобы не поранить ноги стеклом или другими острыми предметами).

Успешна весенняя рыбалка с бреднем на заливных водоемах в поймах рек, вскоре после ухода весенней полной воды: кроме постоянно обитающих там карасей и линей, в заливных озерцах (и даже попросту в больших лужах) остается немало крупной речной рыбы.

В начале лета, когда вода уже прогрелась, но водоросли в изобилии еще не выросли, можно удачно ловить бреднем в больших и относительно мелководных, до 1,5 м глубиной, прудах. Особенно уловиста ночная ловля: в бредень, проведенный вдоль края тростника, порой набивается столько крупных карасей, что мотню лишь с большими усилиями удается вытащить на берег.

Ловля бреднем в одиночку

Обычно с этой снастью рыбачат не менее двух человек, иногда и большее количество, чтобы уставшие ловцы могли подменять друг друга. Самые большие бредни, особенно в местах травянистых либо же с илистым дном, можно тянуть лишь вчетвером, по два человека на каждый кляч.

Но иногда, по беде, приходится ловить бреднем и в одиночестве. В вымирающих деревушках, где осталось по 3–4 жителя, такая ловля достаточно распространена.

Наиболее удобен для ловли в одиночку короткий, длиной 7–8 метров, бредень на небольших омутках рек и бочагах ручьев. Концы клячей делаются заостренными, и, протянув одно крыло 2–3 метра, рыболов втыкает кляч в дно как можно ближе к берегу, переходит на другую сторону омутка и начинает подтягивать второе крыло. Естественно, снасть при таком способе ловли ползет по дну значительно медленнее, чем обычно, и ставить преграду, мешающую рыбе уходить, еще более необходимо.

Длинными бреднями ловят в одиночку, используя их на манер невода, но закидывая не с лодки, а вброд: осторожно и бесшумно обметывается участок водоема, затем снасть вытаскивается на берег.

Возможен и другой способ: один кляч привязывается к колу, крепко вколоченному у кромки воды, и рыболов, растянув снасть по берегу, заходит в водоем и протаскивает ее полукругом, загребая стоящую невдалеке от берега рыбу. В таком случае удобнее несимметричный бредень, с удлиненным рабочим (т. н. бежным) крылом.

Миф о чрезмерной уловистости бредней

Среди фанатичных сторонников исключительно спортивной ловли бытует мнение, что бредень – снасть хищническая и высокоуловистая, добывающая рыбу пудами, мешками, вагонами... Думать так могут абсолютно не сведущие в вопросе граждане, никогда в жизни не ходившие с бреднем. В тех регионах, где любителям разрешено правилами применение бредней, максимальные нормы вылова никто не отменял, – но превысить их у поклонников бредня возможностей немного. К тому же ловля бреднем отнимает очень много сил, и ловить им постоянно и помногу трудно чисто физически.

Конечно, встречаются в глухих углах рыбные «клондайки» и «эльдорадо», где бреднем можно поймать очень много. Так ведь и удильщики со спиннингистами способны там исчислять свой улов в мешках и центнерах.

Согласен, что узенькие речушки и маленькие прудики, у которых бредень перекрывает всю поверхность, можно весьма-таки основательно обезрыбить бреднем (при частой ловле, даже соблюдая норму вылова), небольшие замкнутые экосистемы вообще весьма уязвимы. Но приезжие хапуги такими незначительными водоемами не интересуются, а люди, из года в год, из десятилетия в десятилетие ловащие на той же речке, никогда не станут вылавливать сегодня все под ноль, чтобы завтра сидеть без рыбы.

На больших же водоемах процент выловленного бреднями составляет весьма малую часть от суммарных уловов, и любители походить с бреднем нанести сколько-то существенный вред не в силах. Ближайший родственник бредня, невод, – да, способен оказывать сильнейшее негативное воздействие на рыбы популяции, но возмущение этой снастью стоит адресовать промысловикам, как легальным, так и подпольным.

И, конечно же, нельзя забывать о прямой пользе, которую приносят водоемам любители бредня: расчистка дна от всевозможных предметов, выброшенных в воду вместо помойки, подъем уровня воды в пересыхающих малых речках... Мне самому за двадцать лет увлечения бреднем какой только рухляди не приходилось извлекать из воды! Рекордом, помнится, стал старый холодильник ЗИЛ. Сколько лет бы он гнил на дне, отравляя ржавчиной речку? Сколько удильщиков и спиннингистов за эти годы оборвали бы об него снасти, – а теперь не оборвут? Получается, что спортсмены спокойно пользуются результатами чужих трудов, не переставая при этом посылать ритуальные проклятия «проклятым браконьерам».

«Курица»

Снасть с этим птичьим названием можно с равным успехом считать как бреднем без крыльев, так и большим саком-наметкой. Но способы ловлей «курицей» гораздо больше напоминают рыбалку с бреднем, что и заставляет отнести ее к отцеживающим орудиям.



Рис. 11. «Курица»: 1,2 – клячи; 3 – мотня; 4 – верхний шнур; 5 – нижний шнур.

По сути, «курица» – это мотня от бредня, прикрепленная к двум клячам; иногда даже отсутствуют поплавки и грузила, и сеть в рабочем положении удерживают исключительно верхний и нижний шнуры, растягиваемые ловцами. Ширина снасти от кляча до кляча 3–4 м, а иногда еще менее.

Ловят «курицей» там, где по каким-либо причинам использование обычного бредня невозможно. Например, в реках с сильным течением, либо в очень сильно заросших водоемах.

Основное отличие от ловли бреднем состоит в том, что «курицу» зачастую не вытаскивают на берег, – услышав плеск в мотне или почувствовав по отдающимся в клячи толчкам, что там бьется рыба, клячи тотчас же поднимают горизонтально над водой и достают из снасти улов.

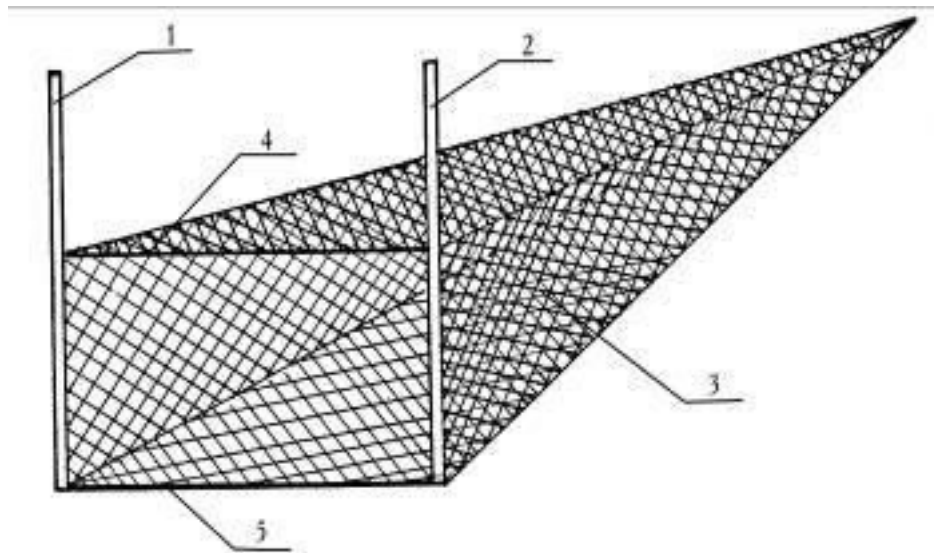
Естественно, что ввиду отсутствия крыльев с наибольшим успехом осуществляется ловля стайной, густо идущей рыбы. Например, в р. Луга (Ленинградская область) весной и в начале лета весьма результативно ловят «курицами» сырть, как поднимающуюся вверх, так и покатную. Ловля происходит на неглубоких участках с достаточно сильным течением и ровным дном из каменных плит; иногда попадает даже такая сильная и осторожная рыба, как лосось (исключительно ночью).

Также ночью ловят «курицей» крупных карпов в тех водоемах, где они выходят на ночную жировку. Со снастью ходят по узеньким дорожкам-протокам среди сплошных зарослей тростника, либо вдоль края зарослей.

Для «куриц» используется обычно сеть с ячейей несколько большей, чем у бредня – 30–40 мм. Связано это с тем, что «курица» изначально ориентирована на более крупную рыбу, вынимать посреди водоема из мотни каждого окунька или плотвичку затруднительно.

Бредень без мотни

Самый простой и примитивный вариант бредня, состоящий из единственного крыла, который можно изготовить за час при наличии сетного полотна подходящих размеров, двух шнуров, грузил и поплавков.

Однако, как ни странно, в некоторых случаях подобная упрощенная снасть даже эффективнее, чем классический бредень. Конкретно – при ловле на очень малой глубине, менее 40, даже 30 см.

Иногда случается, особенно весной, что рыба концентрируется на совсем уж мелких местах. И бредень, рассчитанный на водоемы 1,5–2 м глубиной, начинает давать осечки: избытки сети провисают и перекрывают рыбе вход в мотню. Крыло же безмотневого бредня при таких условиях изгибается и образует некое подобие кармана, где и скапливается рыба.

Еще более упрощенный вариант – бредень-малявочница: обычная тюлевая занавеска 2,5–3 метра длиной, привязанная к двум палкам, иногда даже обходятся без поплавков и грузил. Обеспечить живцами в больших количествах и в короткий срок эта немудреная снасть вполне способна.

Неравнокрылые бредни

Несимметричные бредни с разной длиной крыльев используются, когда размеры водоема никак не позволяют растянуть снасть от берега до берега: на широких реках и больших озерах. В этом случае длинное рабочее (бежное) крыло заводят в водоем вброд и окружают им выбранное для ловли место. Короткое (пятное) крыло и мотня остаются у берега, там, где предполагается вытягивать снасть, и участвуют только в заключительном этапе ловли.



Рис. 12. Различные виды бредней – без мотни (а), равнокрылый (б) и неравнокрылый (в): 1, 3 – крылья равнокрылого бредня, 2, 8 – мотня, 4 – грузовой шнур; 5 – кляч; 6,7 – бежное крыло; 9 – пятное крыло.

Короткие бредни делать неравнокрылыми бессмысленно, чем больше длина бежного крыла – тем успешнее будет рыбалка. Можно сказать, что неравнокрылые бредни по способу своего применения являются переходной снастью между бреднем и неводом. Если бежное крыло длинного бредня не завести в водоем вброд, а выметать с лодки, – такую ловлю надо называть уже неводной, а снасть – неводом. Выше уже сказано, что конструктивно бредни мало отличаются от неводов, различие лишь в длине и в способе лова.

Бредень-ловушка

Возможно, идею этой снасти рыбаки позаимствовали у охотников, с успехом добывающих похожей конструкцией зверей, ведущих водный образ жизни: бобров и ондатр.

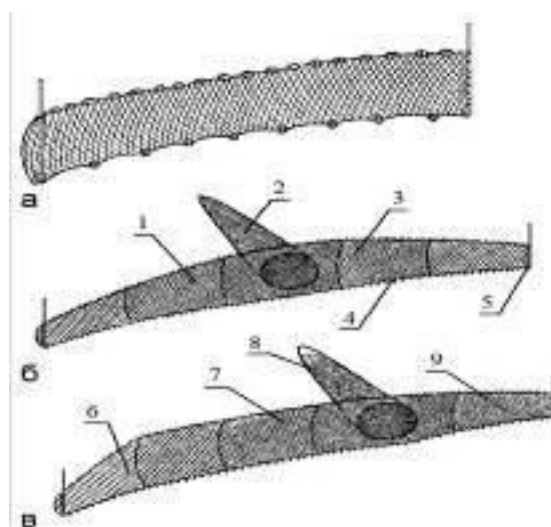

Рис. 13. Положение бредня-ловушки при ловле (вид сверху): 1 – мотня-горло; 2 – мотня-кутец, 3 – крылья; 4 – грузовой шнур; 5 – наплавной шнур.

Бредень-ловушка имеет две мотни, вложенных одна в другую, и та, что короче, заканчивается отверстием, ведущим во вторую мотню, которая длиннее первой на полтора метра. Первая мотня работает как горло мережи, а вторая – как ее кутец. Иногда, чтобы мотни не путались, в них вшивают два обруча, еще более увеличивая сходство с упомянутой снастью.

В некоторых водоемах бредень-ловушка попросту незаменим, например, на мелких и широких разливах запруженных рек. Когда до берега, куда можно вытащить бредень, шагать очень долго, большая часть крупной рыбы успевает уйти из мотни обычного бредня, – ловушка же не позволяет этого сделать. С успехом используют эту снасть и на мелководном взморье Финского залива, где дно понижается очень медленно. Но, в принципе, применение бредня-ловушки должно повысить уловы и при ловле в любых других условиях.

Пригоден бредень-ловушка и для пассивного лова, достаточно воткнуть клячи в дно и растянуть снасть еще на нескольких дополнительных кольях. Но в таком случае его уже нельзя назвать ни бреднем, ни вообще отцеживающим орудием, – он превращается в чисто ловушковую снасть.

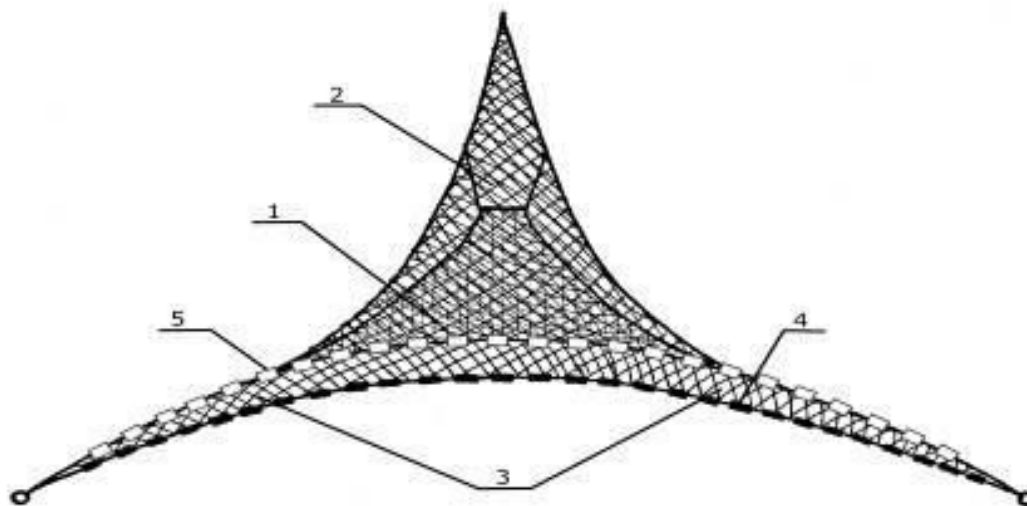
Верховка

Верховка (*Leucaspius delineatus*), так же называемая рыбаками также верхоплавкой, овсянкой, малявкой, а у нас на Северо-западе серебрянкой, – самая маленькая из всех российских рыб, по крайней мере из широко известных. Обычные её размеры около 4–5 см длины, максимальная длина не превышает 8–9 см, масса до 7 г.



Рис 14. Верховка

Многие путают верховок с молодыми уклейками, схожими и по виду, и по образу жизни. Однако, присмотревшись, верховку легко опознать и различить от уклейки даже в водоеме, не вынимая ее из воды: голова у первой более массивная и не столь заостренная, к тому же отличается более темным цветом по сравнению со спиной рыбки – зеленовато-желтой, словно бы покрытой мелкой сеточкой.

Бока и брюхо верховки покрывает серебристая, легко отделяющаяся чешуя, относительно крупная и отсвечивающая синеватым металлическим блеском. На теле, как и у уклейки, встречаются местами мелкие черные бугорки. Озерные и прудовые верховки более темные, чем речные.

Верховка любит тихие, неглубокие заводи малых рек, небольших озер и проточных и полупроточных прудов, предпочтительно с чистым песчаным дном, реже с илисто-песчаным или каменистым, – и, вполне оправдывая свое название, держится там у самой поверхности воды все теплое время года, пока в воздухе летают насекомые, с холодами же уходит на глубину.

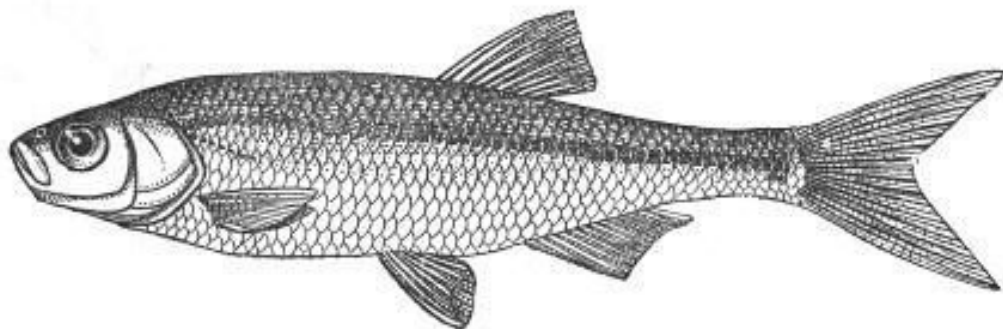
Большие озера, водохранилища и широкие реки верховка недолюбливает, проигрывая там борьбу за экологическую нишу своей главной конкурентке – уклейке.

В ставшем классикой труде «Рыбы России» Л. П. Сабанеев указал, что верховка широко распространена по европейским областям России, а восточной границей ее ареала служит Уральский хребет. Долгие годы авторы рыболовной литературы старательно переписывали это утверждение. Вторили им и ученые-ихтиологи вслед за своим классиком, академиком Бергом: бассейны Балтийского и Черного моря, плюс бассейн Северной Двины, – а больше верховка нигде не водится, разве что родственник вид в реках Кавказа. И до сих пор вторят, вместе со вступившим в дружный хор всезнающим Интернетом. Одни лишь сибирские рыболовы смиренно интересуются: а как же, мол, именуется в таком случае та серебристая мелочь, что снует по поверхности наших водоемов?

Мелочь именуется верховкой. Все очень просто: Сабанеев не ошибался, не ошибался и академик Берг, издавший свой фундаментальный четырехтомник «Рыбы пресных вод СССР»

в 1948-49 годах. В те времена верховка в Сибири действительно не обитала. Завезли ее (как объяснил заведующий лабораторией рыболовства НИИЭРВНБ Ю. В. Михалев), в прудовые хозяйства Красноярского края в 1963 г. – случайно, вместе с личинками и мальками карпа из Курска. Как и в случае с бершом, типичный пример рыбе́й «нелегальной иммиграции».

Из рыбоводных прудов и садков верховка, способная проскользнуть сквозь ячею любой заградительной сети, начала самостоятельно распространяться по естественным водоемам Сибири, и вполне успешно расселилась по громадному бассейну Енисея, став там вполне обыденной рыбой (нет ее лишь в самых северных, приполярных районах). Так сказать, наш европейский ответ на триумфальное шествие ротана, начавшееся как раз с востока...

Нерест у верховок весьма продолжительный: с конца апреля по июнь они периодически, небольшими порциями выпускают свою икру на прибрежную траву и водоросли. Иногда случается, что условия для нереста не устраивает рыбешек – чаще такое случается в больших проточных прудах с непостоянным уровнем воды, где в иные годы не найти на нужной глубине подходящей для икрометания растительности. Тогда громадные массы верховок устремляются в поисках подходящих нерестилищ в речки или ручьи, впадающие в пруд, а следом тянутся вереницы хищников, окуней и щучек.

Как и у прочих рыб с коротким жизненным циклом, численность верховок в водоеме весьма меняется год от года (дольше 3–4 лет они не живут, а способны к размножению становятся на втором году жизни). Выдастся удачная для нереста весна – и через пару лет в озере или пруду не продохнуть от верховок. Для рыболовов-поплавочников это сущее бедствие: бесчисленные стаи серебристых рыбешек не только мгновенно набрасываются почти на любую насадку, даже весьма крупную, – они еще со всех сторон окружают поплавок, бодают и толкают его: заметить, например, осторожную летнюю поклевку плотвы невозможно. Остается утешаться лишь тем, что еще через пару лет в водоеме начнут активно ловиться хищники, прибавившие и в числе и в весе при такой изобильной кормовой базе.

Почти всех любителей рыбалки верховка интересует исключительно как отличный живец, хотя еще Л. П. Сабанеев высказывал мысль о том, что многие озера в центральных губерниях уже настолько обезрыблены неводным ловом, что верховка составляет в них главную массу рыбы, – и неплохо бы наладить там ее промысел мелкочаеистыми снастями, наподобие промысла снетка.

Рыболовы-промысловики заветам классика не вняли, хотя был период (начало 90-х годов XX века) когда в продаже кое-где появилась закуска «Рыбка к пиву», в которой при внимательном рассмотрении было не трудно опознать высушенную верховку. Но в те времена каких только странных историй не случалось.

Добывают верховку разными способами. Можно довольно много наловить ее на удочку, благо верховки почти всегда голодны и клюют беспрестанно. Летом оснастка и тактика ловли такие же, как и при ловле уклейки, только и снасть, и насадка несколько миниатюрнее.

Зимой я предпочитаю использовать удочку, специально оборудованную для ловли верховок, благо много места в ящике не занимает. Конструкция проста: крохотный поплавок, грузильце, притапливающее его, два крючка № 2,5 по отечественной нумерации, слегка доработанные: бородки на них почти полностью стачиваются надфилем. Изощряются и ставить супертонкую леску нужды нет, верховка рыбка не привередливая. Насадка – одна личинка репейной моли. Можно насаживать и одного мотыля, но обязательно «чулком» – занятие кропотливое и надоедливое, особенно учитывая размеры добычи. Место для ловли выбирается мелкое – чтобы можно было вынуть рыбешку над поверхностью льда, не перебирая леску руками. Если верховки начинают клевать не сразу, можно подманить их, бросив несколько щепоток песка, смешанного с мукой и сухим молоком: аппетитно пахнущая смесь привлекает рыбок, но не насыщает их. Суть ловли в том, что касаться добычу руками не приходится: при поклевке поднимаете над головой удочку, и, если попалась рыбешка, слегка встряхиваете

ею над каной с живцами, – верховка сама отцепляется с лишнего бородки крючка. При удачном выборе места за 20–30 минут можно наловить несколько десятков живцов.

Как-то раз, от беды и лютого бесклевья, я целый день занимался такой ловлей: счет под вечер шел уже на сотни и приближался к тысяче, мышцы правой руки отчаянно бунтовали против этакой бесчеловечной эксплуатации, но весь волонтаризм затеи довелось оценить лишь дома, когда я решил потушить улов на медленном огне, на манер шпротов, и занялся его чисткой... И заявляю со знанием дела: верховка рыба вполне съедобная, даже очень вкусная. Но годится лишь на живца.

Хотя в Белоруссии, в местах, где приличных водоемов поблизости нет, лишь болотца с выюнами и прудики с верховками, – там верховок ловят в огромных количествах мелкочейстыми саками и примитивными бреднями – не сетными, а сложенными из редкотканой мешковины. Улов перемалывают на рыбные котлеты, причем чистят голыми руками, без каких-либо приспособлений, на удивление быстро и ловко: два-три движения пальцами – и чешуя легко отделяется от боков рыбешки, голова буквально «отщелкивается» ногтем большого пальца, затем содержимое брюшной полости аккуратно выдавливается через образовавшееся отверстие. Увы, воюя со своим рекордным уловом верховки, я не был знаком с белорусским способом чистки...

При хорошем клеве окуня верховка нужна постоянно, и удить ее – значит отвлекаться от основной ловли. Помочь делу могут простейшие ловушки, изготовленные из пластиковых пивных или лимонадных бутылок (объемом 1,5–2 л). Такая мини-верша изготавливается в полевых условиях за считанные минуты, причем летом материал для изготовления валяется по берегам часто посещаемых водоемов в достатке. С бутылки ровно срезается верхняя, сужающаяся часть, переворачивается и вставляется внутрь на манер горла мережи, в получившейся снасти кончиком ножа протыкается достаточное количество отверстий, сбоку привязывается груз, – и морда-малявочница готова. Если под рукой оказались две одинаковые бутылки, можно сделать более удобную ловушку, отрезав от одной бутылки донце и вставив вместо него горловину от второй – улов тогда легче извлекается, достаточно отвернуть концевую пробку и вытряхнуть рыбешек через горлышко. Приманкой служит хлеб, а в улове, кроме верховок, встречаются гольцы и мелкие пескари. Зимой очень удобно опустить в лунки на лесках 2–3 бутылки, переделанных в ловушки. Летом можно использовать в тех же целях и бутылки большего объема, из-под питьевой воды (5–6 л и более).

В огромных количествах верховка ловится мелкочейстыми наметками и пауками, когда она, как упоминалось выше, густыми массами заходит в тесные ручьи, – но случается такое не каждый год.

Но самые значительные количества верховок добываются все-таки круглыми саками-подъемниками зимой, в прорубленных (или пропиленных специальными ледовыми пилами) майнах до 1 метра диаметром. Ловят на богатых верховкой прудах, с прикормкой, и обычно не для использования на том же водоеме, – для поездок большим коллективом за хищником на Ладожское и другие крупные озера, и для продажи рыболовам, не имеющим времени добывать насадку. В холода, зимой и поздней осенью, верховка удивительно живуча и выдерживает длительное пребывание в канах, буквально кишачих рыбешками.

Чтобы не рубить большую майну, некоторые рыболовы используют для зимней ловли верховки так называемые подъемники-«зонтики», которые в сложенном состоянии проходят вместе с добычей в стандартную лунку. На рис. 15 представлен один из вариантов изготовления такой снасти.



Рис. 15 Подъемник-«зонтик» конструкции В. Золотарева: 1 – медная шайба диаметром 40 мм; 2 – спицы длиной 480 мм из проволоки диаметром 5 мм, подвижно соединенные с шайбой; 3 – леска, соединяющая концы спиц; 4 – стропы; 5 – тяговый шнур.

Однако у такой снасти имеется ряд недостатков – например, она непригодна для ловли на мелководье, когда длина спиц «зонтика» превышает расстояние между дном и нижней поверхностью льда, а также гораздо хуже работает в сильные морозы (нарастающий на сочленениях металлических деталей лед мешает подъемнику раскрыться на дне).

Более надежен, но в то же время и более сложен в изготовлении «зонтик», изображенный на рис. 16 – в нем спицы приходят в горизонтальное положение под действием пружин, а не собственной тяжести.

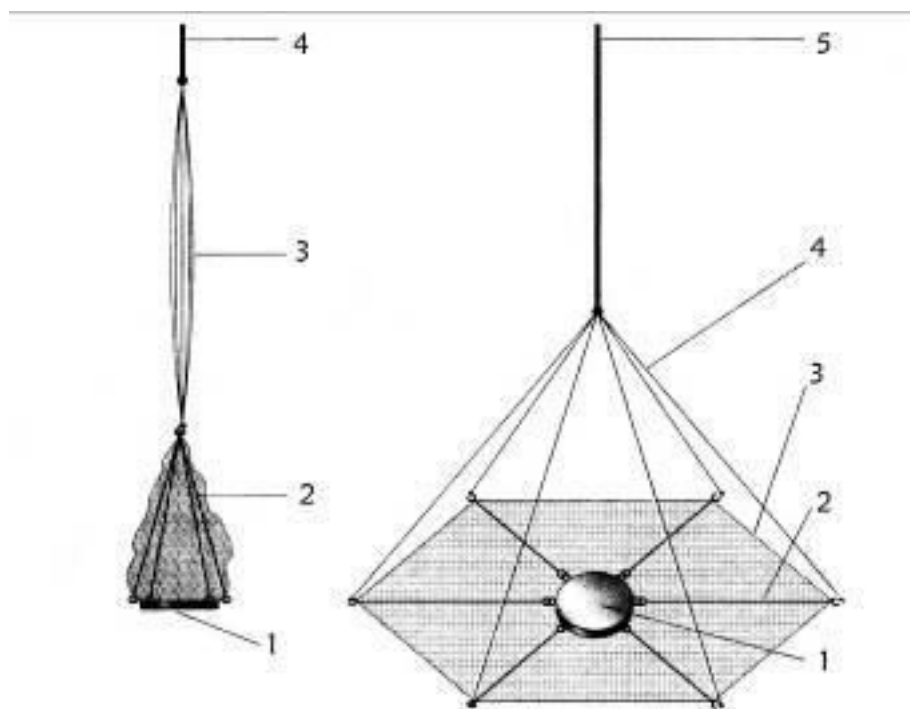

Рис. 16. Подъемник-«зонтик» конструкции Д. Звягинцева: 1 – проволочки для привязывания приманки; 2 – сетное мелкоячеистое полотно; 3 – пружинные распорки; 4 – свинцовый груз весом 100 г; 5 – стропы; 6 – тяговый шнур, 7 – кольца, 8 – боковая нить.

Подобными «зонтиками» можно ловить зимой раков, а увеличив размеры – любую крупную рыбу, даже ту, которая в своем активном состоянии в сезон открытой воды успевает уходить из подъемников. Но надо учитывать, что «зонтик», например, с захваченным крупным подлещиком может застрять в стандартной лунке. Поэтому лунки либо сверлят буром с увеличенным диаметром, либо расширяют пешней или ледовой пилой.

Верша

Верша – рыболовное ловушковое орудие, весьма напоминающее мережу. Главное отличие: возможен второй вход (горло) с другой стороны снасти, отсутствуют крылья, а каркас состоит не из отдельных обручей, но из жестко скрепленных продольными ребрами. Таким образом, снасть не нужно растягивать в воде на вбитых в дно кольях, а можно забрасывать прямо с берега, что, конечно же, увеличивает удобство ловли.

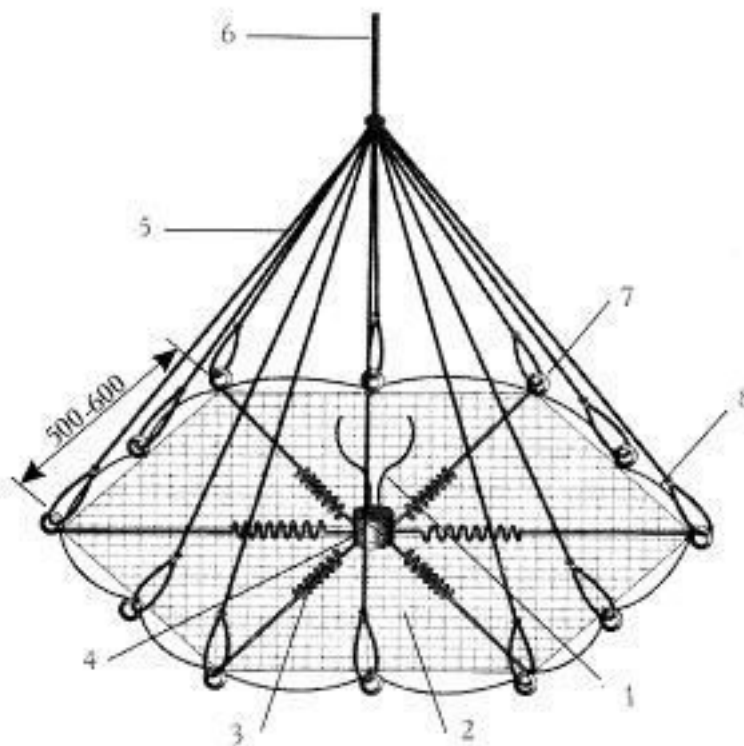
Второе преимущество – глубина на выбранном месте не играет существенной роли, в то время как мережи и вентери применимы только на ограниченных глубинах.

Конструкция и изготовление

Все верши можно разделить по конструкции на неразборные, используемые обычно для ловли рядом с домом, и складные, более удобные для транспортировки к водоему.

На рис. 17.2 изображена классическая неразборная верша: коническая и двухобручевая. Надо сказать, что цилиндрическая верша ничуть не менее уловиста, и сходящий на нет конец (у конической) делают совсем из других соображений. Вот из каких: забрасывают с берега верши двумя способами – с привязанной веревкой и без нее (во втором случае снасть достают при помощи якорька-кошки). Естественно, второй способ дает куда больше шансов через день найти снасть там, где она была оставлена. Но возможна осечка: в снасти не будет рыбы. Такое случается, если верша, опускаясь на дно, повернется горлом вниз и ляжет в таком положении. Если горло цилиндрической верши будет направлено вверх, то улов тоже весьма уменьшится. Поэтому (забрасывая с веревкой), дожидаются, когда снасть опустится на дно, затем резко дергают за веревку, привязанную всегда к переднему обручу, чтобы мерега гарантированно приняла горизонтальное положение. А когда ставят «на кошку», то к узкому концу конической снасти крепится свинцовый груз, разворачивающий вершу вертикально в процессе опускания на дно, – однако устоять на узком хвосте она не может и ложится на бок.

Иногда необходимо, чтобы верша как можно плотнее, без зазоров, прилежала к дну (например, при зимней ловле налимов). В этих случаях удобнее применять верши полуцилиндрического либо треугольного сечения. На рис. 17.1 и 17.3 изображены такие снасти – неразборные, с деревянным каркасом. Для их установки приходится привязывать к нижней части каркаса свинцовые грузила, добиваясь отрицательной плавучести снасти. Загружать внутрь камни, подобранные непосредственно на месте ловли (как часто поступают с жесткими несетевыми ловушками), не рекомендуется – они рвут сеть, а при забросе с берега сбиваются в один конец верши и она встает в воде неправильно.

Конец ознакомительного фрагмента.

Текст предоставлен ООО «ЛитРес».

Прочитайте эту книгу целиком, [купив полную легальную версию](#) на ЛитРес.

Безопасно оплатить книгу можно банковской картой Visa, MasterCard, Maestro, со счета мобильного телефона, с платежного терминала, в салоне МТС или Связной, через PayPal, WebMoney, Яндекс.Деньги, QIWI Кошелек, бонусными картами или другим удобным Вам способом.